



KODIAK10



FI

Varimixer

Varimixer A/S
Kirkebjerg Søpark 6
DK-2605 Brøndby
Tanska

P: +45 4344 2288
S: info@varimixer.com
www.varimixer.com

DRN: 20010-1612
Alkuperäisen käyttöoppaan käännös
2021 05 31

SISÄLLYS

YLEISTÄ	2
PAKKAUKSESTA PURKU	2
KULJETUS	3
ASENNUS JA SÄÄDÖT	3
SÄHKÖKYTKENTÄ	3
TURVALLISUUS	4
MAGNEETIT	4
KÄYTTÖÖNOTTO	5
LAITTEEN KÄYTTÖ	5
TEKNISET TIEDOT	5
LAITTEEN OSAT	6
KÄYTTÄJÄYSTÄVÄLLINEN KODIAK	7
LAITTEEN ENIMMÄISTILAVUUS	8
TYÖKALUJEN OIKEA KÄYTTÖ	8
LISÄLAITELIITIN	8
LAITTEEN KÄYTTÖ	9
PUHDISTUS	10
KORJAUS JA HUOLTO	10
MÄÄRÄAIKAISHUOLTO	11
YLIKUORMITUS	12
VIRHEKOODIT JA MAHDOLLISET RATKAISUT	12
SULAKE	13
KONEEN TIETOJEN LUKEMINEN	13
VIRHELOKIN LUKEMINEN	13
KYTKENTÄKAAVIO	14

YLEISTÄ

Tämä ohjekirja on olennainen osa sähkövatkainta. Sitä on säilytettävä laitteen lähellä koko sen käyttöajan ajan. Ohjeet ja erityisesti käyttöturvallisuutta koskevat kohdat on tärkeää lukea huolellisesti ennen laitteen käyttöönottoa. Laittevalmistaja voi päivittää laitteen käyttöohjetta päivittämättä kuitenkin tätä käyttöohjeen kopiota.

Valmistaja ei ole vastuussa vioista, jotka johtuvat:

- laitteen huolimattomasta, väärästä tai virheellisestä käytöstä
- normaalista poikkeavasta (käyttöohjeessa kuvatun vastaisesta) käytöstä
- virheellisesti suoritetusta asennuksesta
- väärästä virtalähteestä
- huolto-ohjeiden laiminlyönnistä
- laitteeseen tehdyistä muutoksista
- varaosista tai lisälaitteista, jotka eivät ole alkuperäisiä tai joita ei ole tarkoitettu käytettäväksi tässä mallissa
- tässä ohjekirjassa annettujen ohjeiden laiminlyönnistä.

Jos laitteessa esiintyy vikoja, ota yhteys laitteen toimittajaan.

Takuu ei kata vaurioita, jotka johtuvat laitteen väärinkäytöstä tai ylikuormituksesta tai huolto-ohjeiden laiminlyönnistä.

PAKKAUKSESTA PURKU

Laite on purettava pakkauksesta ja pakkausmateriaalit hävitettävä käyttömaan määräysten mukaisesti.

Tarkista ennen laitteen poistamista kuormalavalta, että laitteessa on tallella kaikki osat:

- Suojus
- 32 mm kiintoavain jalkoja varten.
- Vispilä, vatkain, koukku ja terällä varustettu kaavin.

Laite voidaan vapauttaa kuormalavasta katkaisemalla siteet.

KULJETUS



Laitetta siirrettäessä on aina käytettävä nostolaitetta.

Laitetta ei saa vetää eikä nostaa kulhon nostokahvasta.

Siirrettäessä laite on aina pidettävä pystyasennossa.

ASENNUS JA SÄÄDÖT

Ympäristön lämpötila saa olla korkeintaan 45 °C.

Säädä laite pystyasentoon säätämällä jalkoja mukana toimitetulla 32 mm kiintoavaimella.



Pöytämalli on kiinnitettävä pöytään, jolle se sijoitetaan.

Käytä jalkojen pohjissa olevia M10x1.5 kierteitä (4 kpl).

SÄHKÖKYTKENTÄ



Tarkista ennen laitteen kytkemistä verkkovirtaan, että laitteessa olevassa kilvessä mainittu jännite ja taajuus vastaavat asennuspaikkaa.

Kilpi on korkealla laitteen takaosassa.

Virtapiiri on varustettava vikavirtasuojalla:

RCD tyyppi A-SI

Sähkövatkain on maadoitettava. Muutoin seurauksena voi olla -
Sähköisku.

Laitteen vahingoittuminen.

Huomattavia sähkömagneettisia häiriöitä, jotka aiheuttavat laitteen toimintahäiriön ja häiritsevät muita laitteita.

Käyttäjä voi kytkeä laitteen jos -

Laitteen mukana toimitetaan pistotulppa

Vain valtuutettu sähköasentaja saa kytkeä laitteen, jos laitteen virtajohdossa ei ole pistotulppaa.

Huoltohenkilöstön turvallisuuden vuoksi on oltava selvästi nähtävissä, kun sähkövatkaimen virtajohdon pistotulppa on irrotettu pistorasiasta.

TURVALLISUUS



Käyttäjien turvallisuus on varmistettu seuraavasti:

Sähkövatkain on suunniteltu kaupalliseen käyttöön keittiöissä, pitopalveluissa ja leipomoissa.

Laitte on suunniteltu valmistamaan tuotteita, joissa ei synny käyttäjälle mahdollisesti haitallisia reaktioita ja joista ei vapaudu käyttäjälle mahdollisesti haitallisia aineita.

Laitetta ei saa käyttää räjähdysvaarallisissa tiloissa.

Laitetta saa käyttää vain siihen koulutettu henkilöstö.

Noudata aina paikallisia lakeja ja määräyksiä ja kiinnitä erityistä huomiota käyttäjän ikään, fyysiseen ja henkiseen kuntoon. Käyttäjien on oltava yli 14-vuotiaita.

Käyttäjän työpisteen jatkuva melutaso on alle 70 dB (A)

Työkalut pääsevät pyörimään vain, kun suojuus on paikallaan ja kulho nostettu (kulhon tunnistus).

Suojus on valmistettu muovista.

Suojusta ei ole mahdollista kiinnittää väärin.

Pyöriviin työkaluihin ei voi päästä käsiksi.

Jauhöpölyn leviäminen on estetty.

Laitteessa on hätäpysäytin. Työkalu lakkaa pyörimästä alle neljässä sekunnissa (myös, kun virta katkaistaan normaalisti tai suojusta käyttämällä).

Suojuksen/jalustan ja nostokahvan välillä on vähintään 50 mm tilaa.

Laitte pysyy vakaana vielä 10 asteen kallistuskulmassa.

Laitteessa on ylijännitesuoja.

Ionisoimatonta säteilyä ei tuoteta tarkoituksellisesti, vaan se on seurausta sähkölaitteiden (esim. sähkömoottoreiden, virtalinjojen tai solenoidien) teknisistä ominaisuuksista. Laitteessa on voimakkaita kestopagneetteja. Vaikutukset aktiivisiin implanteihin (kuten sydämentahdistimiin tai rytminsiirtolaitteisiin) voidaan todennäköisesti välttää ylläpitämällä 30 cm:n turvaväliä (kentän tuottajan ja implantin välillä).



MAGNEETIT

Varoitus käyttäjille, joilla on implantti (esim. sydämentahdistin tai rytminsiirtolaite). Laitteessa ja suojuksessa on voimakkaita magneetteja

Suojuksen alue, jossa on magneetteja



Laitteen alue, jossa on magneetteja - suojuksen kytkintä varten

Laitteen ja kulhon alueet, joissa on magneetteja - kulhon tunnistusta varten

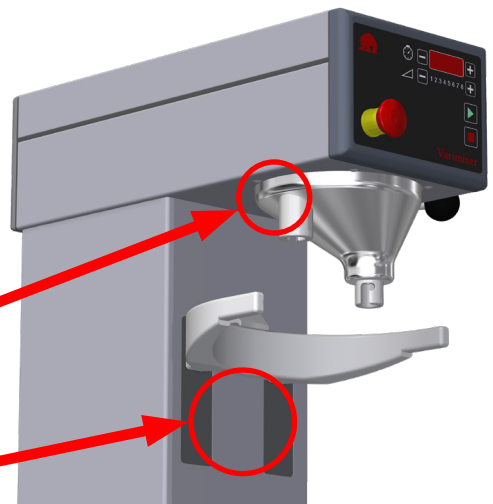

KÄYTTÖÖNOTTO

Kulho, työkalut ja suojuus on puhdistettava ennen käyttöä – katso **Puhdistus, sivu 10**.

Laitte on sijoitettava siten, että tilaa on riittävästi tavallista käyttöä ja huoltojen suorittamista varten.

LAITTEEN KÄYTTÖ

Laitetta saa käyttää vain tässä käyttöohjeessa kuvatulla tavalla.

Käytä ainoastaan Kodiakia varten suunniteltuja kulhoja.

Käsien työntäminen kulhoon laitteen ollessa toiminnassa voi aiheuttaa tapaturman.

Laitteeseen ei saa tehdä muutoksia ilman laitevalmistajan antamaa suositusta.

Jauhemaisten aineiden käyttöä koskevat suositukset

- Jauhemaisia aineksia ei saa kaataa kulhoon korkealta.
- Esimerkiksi jauhopussit on avattava pohjasta kulhon sisällä.

TEKNISET TIEDOT

Kodiak 10	Bruttopaino	Nettopaino	Teho	Vaihteleva nopeus, työkalu
Malli	kg	kg	kW	r/min
Lattiamalli	138	120	0,7	72 - 451
Pöytämalli	63	50		

Lattiamalli:

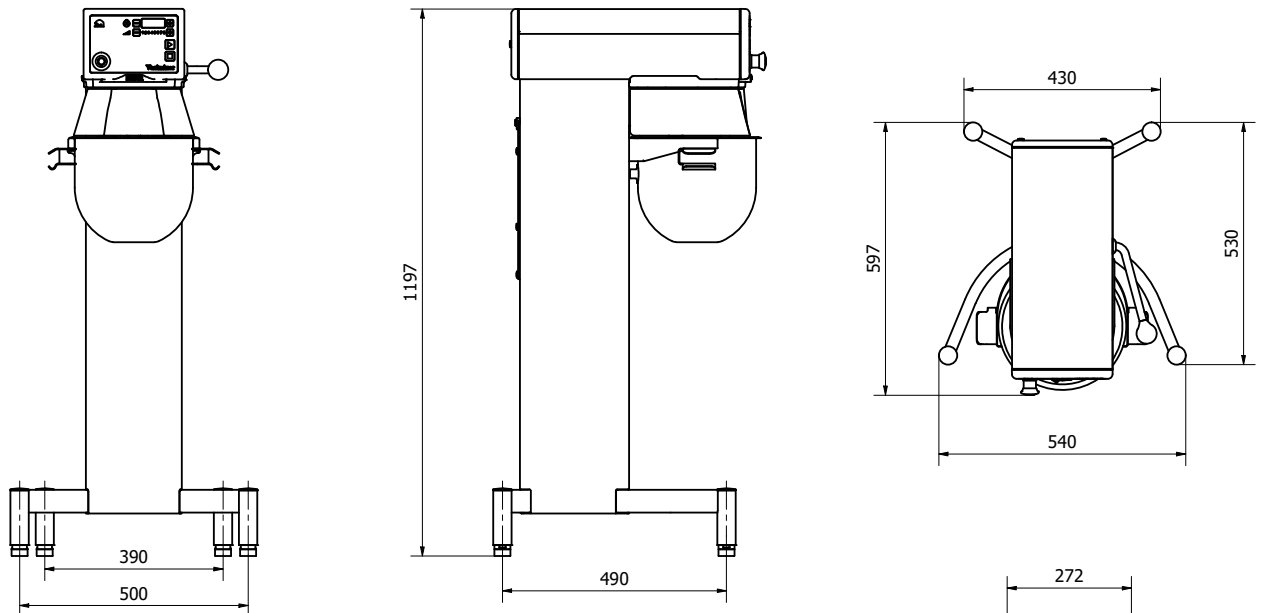

Pöytämalli:

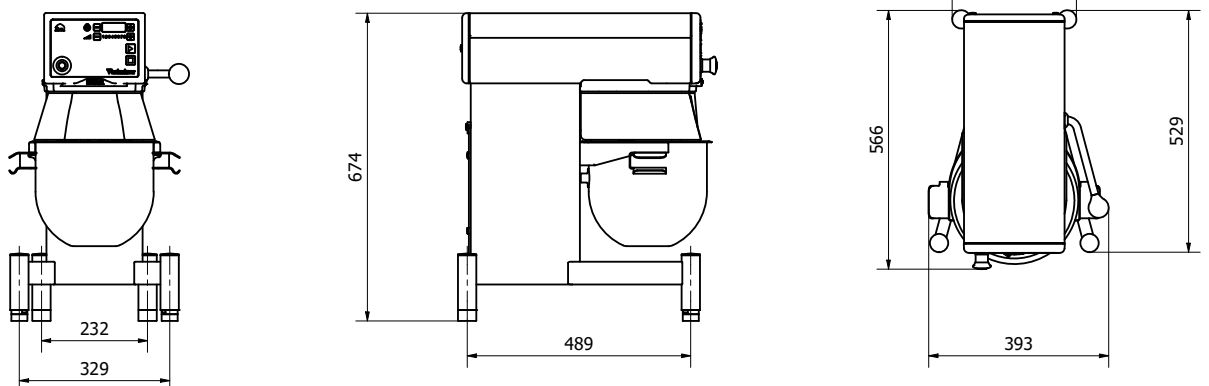

LAITTEEN OSAT



Kulho tulisi työntää kokonaan kulhovarsiin.

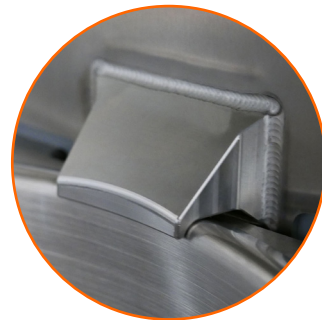

Nostettu kulho tulisi kiinnittää kulhokiinnikkeen alle

KÄYTTÄJÄYSTÄVÄLLINEN KODIAK

KODIAK on suunniteltu yhteistyössä keittiö- ja leipomotyöntekijöiden kanssa. Tällä on saavutettu lukuisia etuja:

Itse laite

Käyttäjä voi kytkeä laitteen itse verkkovirtaan

Laite on valmistettu ruostumattomasta teräksestä

Laitteessa on säätöjalat, jotka varmistavat vakavuuden kaltevalla pinnalla

Laite on helppo puhdistaa. Siinä on suuret pinnat ja irrotettava konepestävä suojuus.

Kulhon sisältö on helposti nähtävissä ohjaustaulun ja kulhon suuren halkaisijan ansiosta.

Ohjaustaulu

Ohjaustaulu on selkeä ja helppokäyttöinen, ja siinä on suurikokoiset painonapit.

Taulun voi puhdistaa helposti kostealla liinalla.

Taulussa on sisäänrakennettu ajastintoiminto ja näyttö, jonka avulla voidaan näyttää myös käyttötunnit.

Kulho

Kulho ei ole erityisen syvä, mutta halkaisijaltaan suuri, joten sisältö on helposti nähtävissä käytön aikana.

Suojus

Yksiosainen suojuus on valmistettu läpinäkyvästä muovista. Suojus on helppo irrottaa ja puhdistaa.

Suojus voidaan pestä koneellisesti enintään 60 asteessa. Hetkellisesti se kestää 90 asteen lämpötilan.

Suojus on valmistettu iskunkestävästä erikoismateriaalista, joka kestää päivittäistä käyttöä kaupallisessa keittiössä.

Suojus pysyy paikallaan magneettien avulla.

Suojusta ei ole mahdollista kiinnittää väärin.

Nuolet osoittavat suojuksen irrottamiseen tarvittavan voiman:



LAITTEEN ENIMMÄISTILAVUUS

Seosten tilavuudet	Työkalu	
Munanvalkuainen	Vispilä	1 L
Kermavaahto	Vispilä	2,5 L
Majoneesi *	Vispilä	8 L
Yrttivoi	Vatkain	5 kg
Perunamuusi *	Vatkain/vispilä	3,5 kg
Leipätaikina (KI 50 %)	Koukku	5 kg
Leipätaikina (KI 60 %)	Koukku	6 kg
Ciabatta-taikina * (KI 70 %)	Koukku	5,5 kg
Muffinit *	Vatkain	6,5 kg
Täyttekakun pohja	Vispilä	2,5 kg
Lihapullataikina *	Vatkain	7 kg
Kuorutus	Vatkain	5,8 kg
Munkit (KI 50 %)	Koukku	6 kg

KI = kosteus/imeytymisaste (%)
(Nesteet %:eina kiintoaineista)

Laskenta KI

1 kg kiintoainesta ja 0,6 kg nesteitä:

$$KI = \frac{0,6 \times 100}{1} = 60 \%$$

Laskenta Kiintoainetta ja Nesteet

6 kg taikina, 60 % KI
(taulukko, enimmäistilavuus)

$$Kiintoaines = \frac{Enimmäistilavuus \times 100}{KI + 100}$$

$$= \frac{6 \text{ kg} \times 100}{60 + 100} = 3,75 \text{ kg}$$

$$Nesteet = 6 \text{ kg} - 3,75 \text{ kg} = 2,25 \text{ kg}$$

TYÖKALUT

Vakiotyökalut
Kulho
Koukku, vispilä, vatkain, kaavin vakioterällä
Valinnaiset lisälaitteet
Kaavinterä kuumille tuotteille (PTFE)
Työkaluteline



TYÖKALUJEN OIKEA KÄYTTÖ

Työkalujen suositeltu käyttö:

Vispilä	Vatkain	Koukku
Kerma	Kakkutaikina	Leipätaikina
Munanvalkuainen	Voivaahdoke	Ruisleipä
Majoneesi	Vohvelitaikina	jne.
jne.	Jauheliha	
	jne.	



Vispilää ei saa napauttaa kovia pintoja, kuten kulhon reunaa vasten. Tämä muuttaa työkalun muotoa ja sitä myöten lyhentää sen käyttöikää.

Käytä tavallisen perunamuusin tekoon vatkainta ja sen jälkeen perusvispilää.

LISÄLAITELIITIN

Laitteessa voi olla asennettuna lisälaiteliitin, johon voidaan kiinnittää lisälaitte, kuten lihamylly tai vihannesleikkuri.

Lisälaitteiden asennuksesta ja käytöstä on tietoa lisälaitteen mukana toimitetussa käyttöoppaassa.

Laitteesta on katkaistava virta, kun lisälaitetta kiinnitetään lisälaiteliitimeen.

LAITTEEN KÄYTTÖ



Ennen laitteen käynnistämistä

Aseta haluamasi työkalu kulhoon ja aseta kulho pidikevarsiin.

Lukitse työkalu pikaliitântään kääntämällä työkalua.

Asenna suojus



Nosta kulhoa nostokahvan avulla.



Sähkövatkain on nyt valmiina käyttöön.

Sekä käyttöaika että nopeus voidaan asettaa ennen laitteen käynnistämistä. Katso seuraava kohta.

Laitteen käynnistys

Käynnistä sähkövatkain painamalla painiketta .

Lisää nopeutta painamalla painiketta , joka on kuvakkeen  vieressä.

Vähennä nopeutta painamalla painiketta , joka on kuvakkeen  vieressä.





Nopeus näytetään numerona asteikolla 12345678.

Näyttö **12345678** edustaa alinta nopeutta, noin 72 r/min.



Näyttö **12345678** edustaa ylintä nopeutta, noin 450 r/min.

Jos haluat tietyn käynnistysnopeuden, aseta nopeus ja käynnistä sitten vatkain painamalla .

Käyttöajan näyttö - Ajastintoiminto

Valitse sähkövatkaimen käyttöaika painamalla painiketta , joka on kuvakkeen  vieressä. Käyttöaika esitetään minutteina ja sekunteina painikkeiden  ja  välissä olevassa ajastinkentässä.

Enimmäiskäyttöaika on 90 minuuttia.

Kun vatkain on toiminnassa, käyttöaika ei nollaudu, jos painiketta  painetaan kerran. Jos painiketta  painetaan uudestaan, aika nollautuu.

Jos käyttöaika ei aseteta erikseen, näytössä näkyy sähkövatkaimen käynnistyksestä kulunut aika.

Jos ajastimeen asetettu aika kuluu loppuun vatkaimen käydessä, vatkain pysähtyy ja kuuluu äänimerkki.

Ainesten tarkastelu käytön aikana



Jos sähkövatkain pitää pysäyttää tilapäisesti käyttöaika muuttamatta, paina painiketta . Sähkövatkain hidastuu, kunnes se pysähtyy. Myös käyttöajan laskuri pysähtyy.

Kulhoa voidaan nyt laskea ainesten tarkastelua varten.

Nosta kulho takaisin ylös ja paina painiketta . Sähkövatkain ja käyttöajan laskuri käynnistyvät uudelleen.

Laitteen pysäytys

Eri tapoja pysäyttää laite:

- Paina painiketta . Käyttöaika ei nollaudu.
- Paina painiketta  kahdesti. Käyttöaika nollautuu.

Käynnistä uudelleen painamalla .

Sähkövatkain käynnistyy hitaimmalla nopeudella.



Hätäpysäytys - käytetään ainoastaan hätätilanteissa vatkaimen pysäyttämiseen

PUHDISTUS

Laitteen saa puhdistaa vain siihen koulutettu työntekijä, joka on yli 14-vuotias.

Irrota pistotulppa pistorasiasta ennen puhdistusta sähköiskujen ja tahattoman käynnistyksen välttämiseksi.

Laite on puhdistettava joka päivä käytön päätyttyä.

Irrota työkalut, kulho sekä etu- ja takasuojus.



Laite pitää pyyhkiä käyttämällä pehmeää harjaa ja puhdasta vettä. Sulfonoituja saippuota on käytettävä varovasti, sillä ne vaurioittavat laitteessa käytettyjä voiteluaineita.

Laitetta ei saa milloinkaan huuhdella letkua käyttämällä.

Kulho, työkalut ja suojukset kestävät konepesun.

Muovisuojus voi vaurioitua, jos se on pitkään korkeassa lämpötilassa (yleinen enimmäislämpötila 60 °C, hetkellinen maksimi 90 °C 30 sekunnin ajan).

KORJAUS JA HUOLTO

Ainoasta pätevä ja koulutettu henkilöstö saa korjata ja huoltaa laitteen.

Sähkövatkaimen kansi saadaan irrottaa vasta sen jälkeen, kun laitteen pistotulppa on irrotettu pistorasiasta.

VOITELU

Voitelua tarvitaan vain korjauksen yhteydessä



Sekoituspää: hammaspyörä, neulalaakerit ja sisäiset hammaspyörät **Molykote G-1502 FM**.

Lisälaiteliitin (jos on): hammaspyörä **Renolit GreaseWay LiCa 80**.

Voitelussa saa käyttää vain yllä mainittuja rasvoja.

Kulhon nostomekanismiin kuuluvat liikkuvat osat liikkuvat huoltovapailla laakereilla eikä niitä tarvitse voidella.

MÄÄRÄAIKAISHUOLTO

Osa	Toiminto	Aikaväli	Huomautus
Suojus	Tarkasta suojus: Pysähtyykö työkalu, jos suojus ei ole oikein paikallaan?	Säännöllisesti	 Jos työkalu ei pysähdy heti, kun suojus ei ole oikein paikallaan, laitetta ei saa käyttää. Soita mekaanikolle.
Hätäpysäytys	Testaa hätäpysäytys: Pysähtyykö työkalu heti, kun hätäpysäytys aktivoidaan?	Säännöllisesti	 Jos työkalu ei pysähdy heti, kun hätäpysäytys aktivoidaan, laitetta ei saa käyttää. Soita mekaanikolle.
Lisälaiteliitin	Lisälaiteliittimen aukon peittävän kumitulpan tulisi olla paikallaan ja ehjä.	Päivittäin	 Kumitulpan on peitettävä lisälaiteliittimen aukko, kun liitin ei ole käytössä.
Puhdistus	Noudata kohdan Puhdistus ohjeita	Noudata kohdan Puhdistus ohjeita	

MALLISÄHKÖKYTKENNÄT

Paikallinen 50/60 Hz:n syöttö			Kilpi				Huomautuksia
Sähkönsyöttö vaiheet x jännite	Nollajoht. kanssa	Maadoitus	Jännite	Vaiheet	Nollajoht. käyttö	Maad. käyttö	
1 x 220–240 V	Nollajohdin	kyllä	230 V	1	kyllä	kyllä	Huomaa, että laitetta ei saa kytkeä ilman maadoitusta. Jos maadoitusta ei ole, EMC-suodattimen toiminta voi häiriytyä ja laitteen käyttö voi olla vaarallista.  Toiminnallisista ja turvallisuussyistä laite täytyy maadoittaa.
2 tai 3 x 220–240 V	–	kyllä	230 V	2	–	kyllä	
2 tai 3 x 380–415V	Nollajohdin	kyllä	230 V	1	kyllä	kyllä	
2 tai 3 x 380–480V	–	kyllä	380–480 V	2	–	kyllä	

YLIKUORMITUS



Vältä aina laitteen ylikuormittamista.

Jos laitetta ylikuormitetaan pitkään, taajuusmuutin katkaisee laitteesta virran.

OL:1, **OL:2** tai **OL:3**

näkyä ajastinkentässä.

MENETTELY YLIKUORMITUKSEN TAPAHTUESSA

Tarkasta virhekoodit alta ja noudata suosituksia.

Kun olet valmis, poista virhekoodi painamalla .

Sähkövatkain voidaan nyt käynnistää uudelleen painamalla .

VIRHEKOODIT JA MAHDOLLISET RATKAISUT

Joistakin virheistä ohjausjärjestelmä näyttää näytössä virhekoodin:

EE: 1 Käyttäjä painoi painiketta  nostamatta kulhoa käyttökorkeudelle.

Ratkaisu: Nosta kulho käyttökorkeudelle.

EE: 2 Käyttäjä painoi painiketta  kiinnittämättä suojusta.

Ratkaisu: Asenna suojus.

EE: 4 Moottorin ylikuumenemissuoja on lauennut.

Ratkaisu: Virhe häviää, kun lämpötila laskee sallitulle tasolle.

Pysäytä sähkövatkain ja vähennä aineiden määrää kulhossa. Kun laite käynnistyy uudelleen, valitse alhaisempi nopeus.

EE: 6 Ilmeni virhe ohjaustaulun ja taajuusmuuttimen välisessä tiedonsiirrossa.

Ratkaisu: Soita mekaanikolle.

EE: 7 Taajuusmuuttimen virhe.

Ratkaisu: Soita mekaanikolle.

EE: 8 Taajuusmuuttimen lämpötilasuoja on lauennut.

Ratkaisu: Virhe häviää, kun lämpötila laskee sallitulle tasolle.

EE: 9 Ajoittain alhainen jännite virtalähteessä.

Ratkaisu: Anna asiantuntijan tarkastaa sähkövatkaimen sähkönsyöttö.

EE: 10 Ajoittain korkea jännite virtalähteessä.

Ratkaisu: Anna asiantuntijan tarkastaa sähkövatkaimen sähkönsyöttö.

OL:1 Vatkain on ylikuormittunut – jatkuvasti 50 sekunnin ajan

Ratkaisu: Vähennä kulhossa olevaa määrää. Vaihtoehtoisesti tuote on ehkä jaettava pienempiin osiin tai laimennettava ennen koneen käynnistämistä uudelleen. Valitse pienempi nopeus uudelleen käynnistyksen yhteydessä, jos ongelmana oli nopeus.

OL:2 Virhekoodi poistetaan painamalla 

Vatkain on ylikuormittunut – hetkellisesti (ylikuormittunut 8 kertaa 20 sekunnin aikana)

Ratkaisu: Vähennä kulhossa olevaa määrää. Vaihtoehtoisesti tuote on ehkä jaettava pienempiin osiin tai laimennettava ennen koneen käynnistämistä uudelleen. Valitse pienempi nopeus uudelleen käynnistyksen yhteydessä, jos ongelmana oli nopeus.

OL:3 Virhekoodi poistetaan painamalla 

Jumiutumisen.









Ratkaisu: Poista asia, joka aiheutti jumiutumisen.

Virhekoodi poistetaan painamalla 

OL:1, **OL:2** ja **OL:3** voivat ilmetä myös lisälaiteliitintä käytettäessä.

KONEEN TIETOJEN LUKEMINEN

Paina pysäytyspainiketta 5 sekunnin ajan. Koneen tiedot ilmestyvät näyttöön vuorottelevina teksteinä. Luettavia tietoja on viisi alla kuvattujen datasarjojen mukaisesti:

- **Datasarja 1:** Ilmoittaa laiteohjelman version muodossa "F" ja kolme lukua, esim.  = laiteohjelman versio 3.
- **Datasarja 2:** Ilmoittaa koneen käyttöajan muodossa "t" ja kolme lukua, jotka osoittavat 10 minuutin jaksojen lukumäärän, esim.  = 2 x 10 minuuttia eli 20 minuuttia.
- **Datasarja 3:** Näyttää neljä lukua, jotka osoittavat tämänhetkisestä jaksosta kuluneen minuuttimäärän, esim.  = 1,234 minuuttia. Toisin sanoen jos näytössä näkyy  ja sen jälkeen , konetta on käytetty 20 minuuttia + 1,234 minuuttia eli yhteensä 21,2 minuuttia.
- **Datasarja 4:** Näyttää montako kertaa virta on katkaistu (johto irrotettu koneesta / sähkökatko / laite sammutettu) ja kone on käynnistetty uudelleen, muodossa "r" ja kolme lukua, jotka osoittavat uudelleenkäynnistysten lukumäärän, esim.  = 2 x 9 999 käynnistystä eli 19 998 käynnistystä.
- **Datasarja 5:** Näyttää neljä lukua, jotka osoittavat nykyisen jakson aikana tapahtuneiden uudelleenkäynnistysten lukumäärän, esim.  = 1 234 kertaa. Toisin sanoen jos näytössä näkyy  ja sen jälkeen , kone on käynnistetty yhteensä 19 998 + 1 234 kertaa eli 21 232 kertaa.

VIRHELOKIN LUKEMINEN

On mahdollista näyttää loki tapahtuneista virheistä:

- Paina ensin hätäpysäytintä ja sitten kellon kuvakkeen  vieressä olevaa painiketta .
- Viimeksi tapahtunut virhe näkyy näytössä ensimmäisenä.
- Voit selata virheitä taaksepäin painamalla kuvakkeen  vieressä olevaa painiketta  tai eteenpäin painamalla kuvakkeen  vieressä olevaa painiketta .
- Kahdeksan viimeistä virhettä voidaan näyttää.
- Peruuta näyttö poistamalla hätäpysäytin käytöstä.

Innehåll i örsäkran om maskinens överensstämmelse, (Maskindirektivet 2006/42/EG, bilaga 2, A)
Contenuto della dichiarazione di conformità per macchine, (Direttiva 2006/42/CE, Allegato II, parte A)
Sisukord masina vastavusdeklaratsioon, (Masinadirektiiv 2006/42/EÜ, lisa II, punkt A)
Treść Deklaracja zgodności dla maszyn (Dyrektywa maszynowa 2006/42/WE, Załącznik II, pkt A)
Sisältö vaatimustenmukaisuusvakuutus koneesta (Konedirektiivi 2006/42/EY, Liite II A)
Vsebina izjave o skladnosti strojev, (Direktiva 2006/42/ES, priloga II, razdelek A)

SV
IT
ET
PL
FI
SLO

Tillverkare; Fabbriante; Tootja; Producent; Valmistaja: Proizvajalec

Varimixer A/S

Adress; Indirizzo; Address; Adres; Osoite: Naslov

Kirkebjerg Søpark 6, DK-2605 Brøndby, Denmark

Namn och adress till den person som är behörig att ställa samman den tekniska dokumentationen:

Nome e indirizzo della persona autorizzata a costituire il fascicolo tecnico

Tehnilise kausta volitatud koostaja nimi ja aadress

Imię i nazwisko oraz adres osoby upoważnionej do przygotowania dokumentacji technicznej

Henkilön nimi ja osoite, joka on valtuutettu kokoamaan teknisen tiedoston

Ime in naslov osebe, pooblašcene za sestavo tehnične dokumentacije

Namn; Nome e cognome; Nimi; Imię i nazwisko; Nimi; Ime :

Kim Jensen

Adress; Indirizzo; Address; Adres; Osoite; Naslov:

Kirkebjerg Søpark 6, DK-2605 Brøndby, Denmark

Ort och datum; Luogo e data; Koht, kuupäev; Miejsowość, data; Paikka, aika; Kraj, datum :

Brøndby, 14-03-2018

Försäkrar härmed att denna blandningsmaskin

Con la presente si dichiara che questo mixer planetaria

Deklareerime käesolevaga, et Planetaarmikseri

Niniejszym oświadczamy, że mikser planetarny

vakuuttaa, että tämä mikseri tyyppi

S tem dokumentom izjavljamo, da je ta mešalnik

- överensstämmer med tillämpliga bestämmelser i maskindirektivet (2006/42/EG)
 è conforme alle disposizioni della Direttiva Macchine (Direttiva 2006/42/CE)
 vastab kehtivatele masinadirektiivi (2006/42/EÜ) nõuetele
 spełnia wymagania odpowiednich przepisów dyrektywy maszynowej (2006/42/WE)
 on konedirektiivin (2006/42/EY) asiaankuuluvien säännösten mukainen
 v skladu z določbami Direktive o strojih ES (Direktiva 2006/42/ES)
- överensstämmer med bestämmelser i följande andra EG-direktiv
 è conforme alle disposizioni delle seguenti altre direttive CE
 vastab järgmiste EÜ direktiivide nõuetele
 spełnia wymagania przepisów innych dyrektyw WE
 on seuraavien muiden EY-direktiivien säännösten mukainen
 in v skladu z določili naslednjih dodatnih direktiv ES

2014/30/EU; 1935/2004 ; 10/2011 ; 2023/2006 ; RoHS 2011/65/EU ; 822/2013 (DK only)

Vi försäkrar dessutom att

e che

Lisaks ülaltoodule deklareerime, et

Ponadto oświadczamy, że

ja lisäksi vakuuttaa, että

in da

- följande (delar/paragrafer av) europeiska harmoniserade standarder har använts
 sono state applicate le seguenti (parti/clausole di) norme armonizzate
 kasutatud on järgmisi Euroopa harmoniseeritud standardeid (või nende osi/nõudeid)
 zastosowano następujące części/klauzule zharmonizowanych norm europejskich
 seuraavia eurooppalaisia yhdenmukaistettuja standardeja (tai niiden osia/kohtia) on sovellettu
 veljajo naslednji usklajeni standardi (ali deli/klavzule teh standardov)

EN454:2014 ; EN60204-1:2006; EN12100-2011

EN61000-6-1:2007; EN61000-6-3:2007

DS/EN 1672-2 + A1:2009

DoC for Food Contact Materials, please go to [www.varimixer.com/Special downloads](http://www.varimixer.com/Special%20downloads) (dealers only) or contact your supplier



Varimixer

Varimixer A/S
Kirkebjerg Søpark 6
DK-2605 Brøndby
P: +45 4344 2288
S: info@varimixer.com
www.varimixer.com